

Nástěnná klimatizace



ACH-09FC

Návod k obsluze

◆ OBSAH

Provoz a údržba

- Provozní poznámky 1
- Poznámky k používání 3
- Názvy a funkce jednotlivých součástí 5
- Funkce bezdrátového dálkového ovladače 6
- Nouzový provoz 11
- Čištění a ošetřování 12
- Lokalizace a odstraňování závad 14

Instalační služba

- Poznámky k instalaci 17
- Rozměrový výkres instalace 19
- Instalace vnitřní jednotky 20
- Instalace venkovní jednotky 21
- Kontrola po instalaci a zkušební provoz 24
- Technické parametry, servis 25



Tento symbol vyznačuje zakázané položky.



Tento symbol vyznačuje položky, jimiž byste se měli řídit.

Výrobky uvedené v této příručce se mohou lišit od skutečných v závislosti na modelu; některé modely mají displej, jiné nikoli – umístění a tvar displeje viz skutečný výrobek.









Tento přístroj není určen k tomu, aby ho používaly osoby (včetně dětí) se sníženými fyzickými, smyslovými nebo mentálními schopnostmi nebo nedostatečnými zkušenostmi nebo znalostmi, pokud ho neobsluhují pod dozorem nebo nebyly instruovány ohledně použití osobou zodpovědnou za jejich bezpečnost.
Dávejte pozor na děti, aby si s přístrojem nehrály.

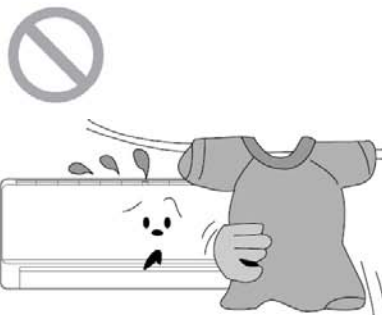

Nelikvidujte tento přístroj jako netříděný komunální odpad.
Dávejte ho do sběrný pro speciální likvidaci.

R410A: GWP: (R32/125: 50/50): 1900
POJISTKA: T3.15AH 250V

◆ Provoz a údržba – provozní poznámky

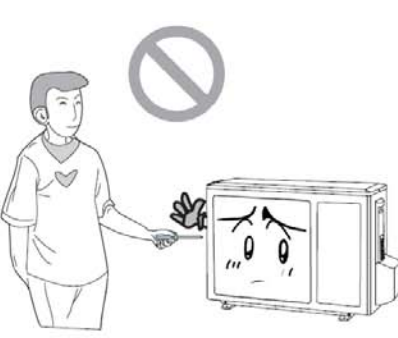
<p>⚠️ ★ Uzemnění: Musí být připojeno k uzemnění!</p>  <p>Pokud tomu tak není, požádejte kvalifikovaného pracovníka, aby provedl instalaci. Dále nepřipojujte zemnicí vodič k plynovému, vodovodnímu nebo odpadnímu potrubí nebo k jiným nevhodným místům.</p>	<p>★ Pokud klimatizaci nebudete dlouhou dobu používat, vytáhněte zástrčku z elektrické zásuvky.</p>  <p>Jinak může vést nahromaděný prach k požáru nebo úrazu elektrickým proudem.</p>	<p>★ Zvolte nejvhodnější teplotu.</p>  <p>Teplota v místnosti by měla být asi o 5 stupňů nižší než venku.</p> <p>Může to ušetřit elektřinu.</p>
<p>★ Za provozu klimatizace nenechte dlouho otevřená okna a dveře.</p>  <p>Mohlo by to snížit výkon klimatizace.</p>	<p>★ Neblokujte vstupní a výstupní vzduchové otvory venkovní ani vnitřní jednotky.</p>  <p>Mohlo by to snížit výkon klimatizace nebo vyvolat závadu.</p>	<p>★ Hořlavé spreje udržujte ve vzdálenosti větší než 1 m od jednotek.</p>  <p>Mohlo by to vést k požáru nebo výbuchu.</p>
<p>★ Přesvědčte se prosím, zda je nainstalovaný podstavec dostatečně pevný.</p>  <p>Kdyby byl poškozený, mohla by jednotka spadnout a způsobit zranění.</p>	<p>★ Nestoupejte na venkovní jednotku ani na ni nic nepokládejte.</p>  <p>Pád z venkovní jednotky může být nebezpečný.</p>	<p>★ Nepokoušejte se spravovat klimatizaci sami.</p>  <p>Špatná oprava povede k úrazu elektrickým proudem nebo požáru; ohledně opravy proto kontaktujte servisní středisko.</p>

◆ Provozní poznámky

- ★ Pokud je poškozený napájecí kabel, musí ho vyměnit výrobce nebo jeho autorizovaný servis nebo podobně kvalifikovaná osoba, aby se zabránilo nebezpečí.



- ★ Proud vzduchu lze vhodně nastavit. Za provozu seřizujte vertikální proud vzduchu nastavením natáčecích lamel nahoru nebo dolů. Pak uchopte oba konce levé a pravé lamely pro seřízení proudu vzduchu ve vodorovném směru.

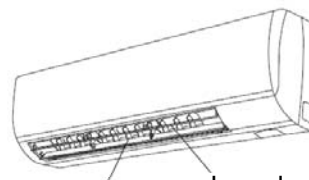

Lamela pro směr vlevo/vpravo Lamela pro směr nahoru/dolů

- ★ Do vstupních a výstupních vzduchových otvorů nedávejte ruce nebo tyče.



Jinak si přivodíte úraz.

- ★ Nefoukejte vzduch přímo na zvířata a rostliny. Mohlo by to na ně mít negativní vliv.

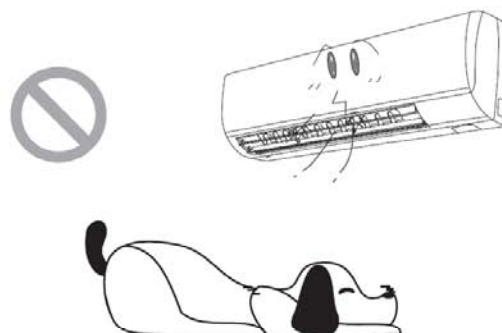

- ★ Nefoukejte studený vzduch na tělo dlouhou dobu.

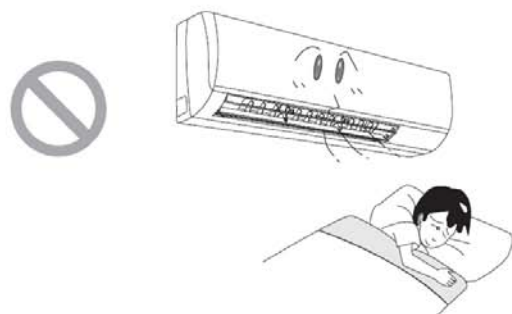

Může to vyvolat zdravotní problémy.

- ★ Nepoužívejte klimatizaci pro jiné účely, například sušení oděvů, konzervaci jídel apod.

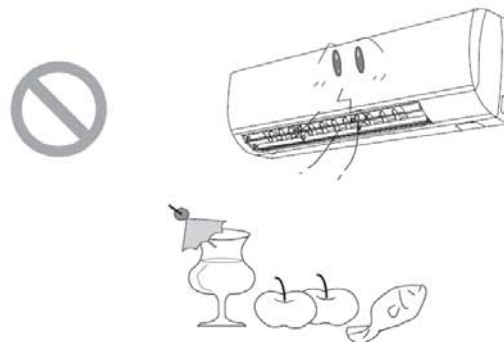

- ★ Stříkání vody na klimatizaci může vyvolat úraz elektrickým proudem nebo závadu.



- ★ Nedávejte do blízkosti klimatizace topné těleso.

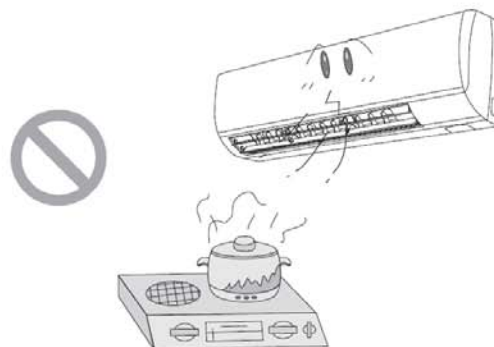

Vinou nedokonalého spalování může vznikat toxický oxid uhelnatý (CO).

◆ Poznámky k používání

Princip funkce a speciální funkce pro chlazení

Princip:

Klimatizace pohlcuje teplo v místnosti a předává je do venkovního prostoru, takže klesá teplota uvnitř místnosti. Chladicí výkon klimatizace se zvyšuje nebo snižuje podle venkovní teploty.

Funkce ochrany proti zamrznutí:

Když jednotka pracuje v režimu CHLAZENÍ a při nízké teplotě, může se na výměníku tepla vytvořit námraza. Když teplota vnitřního výměníku tepla klesne pod 0°C, mikroprocesor vnitřní jednotky vypne chod kompresoru a chrání tím jednotku.

Princip funkce a speciální funkce pro topení

Princip:

- * Klimatizace pohlcuje venkovní teplo a předává je do vnitřního prostoru. Takto se zvyšuje teplota v místnosti. Jedná se o princip tepelného čerpadla. Jeho topný výkon se snižuje, když se sníží venkovní teplota.
- * Když venkovní teplota klesne pod -5°C, použijte prosím jiné zdroje tepla.

Odmrazování:

- * Když je nízká venkovní teplota a vysoká vlhkost, může se po dlouhé době provozu na venkovní jednotce vytvořit námraza, která ovlivní účinnost topení. V tomto okamžiku se spustí funkce automatického odmrázování a funkce topení se na 8 až 10 minut vypne.
- * Během automatického odmrázování se zastaví motory vnitřní i venkovní jednotky.
- * Během odmrázování bliká indikátor vnitřní jednotky, z venkovní jednotky může vycházet pára. Souvisí to s odmrázováním, není to závada.
- * Po skončení odmrázování se topení automaticky obnoví.

Funkce bránící foukání studeného vzduchu:

Dokud v režimu "topení" nedosáhne teplota výměníku vnitřní jednotky určité hodnoty, nebude vnitřní jednotka pracovat, aby se zabránilo vyfukování studeného vzduchu do místnosti. K ohřátí dojde do 3 minut. K tomuto stavu může dojít při zapnutí režimu topení, po ukončení automatického odmrázování nebo při topení při nízké teplotě.

Lehký vánek

V následujících situacích může vnitřní jednotka vydávat lehký vánek a otočit natáčecí lamelu do určité polohy:

1. V režimu "topení" při zapnutí jednotky kompresor nedosáhne podmínky spuštění.
2. V režimu "topení" teplota dosáhne žádané hodnoty a kompresor se asi na 1 minutu zastaví.

◆ Poznámky k používání

※ Rozsah pracovních teplot		
	Vnitřní strana DB/WB(°C)	Venkovní strana DB/WB(°C)
Maximální chlazení	32/23	43/26
Minimální chlazení	21/15	21/-
Maximální topení	27/-	24/18
Minimální topení	20/-	-5/-6

Rozsah provozních teplot (venkovní teplota) pro chladicí a topnou jednotku je -5°C ~ 43°C.

◆ Názvy a funkce jednotlivých součástí

Vnitřní jednotka

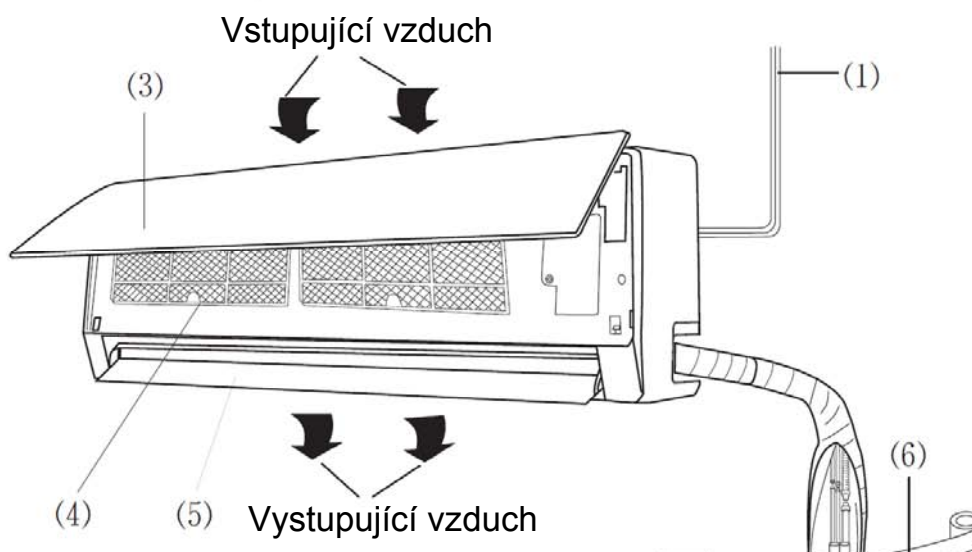

Indikátory na displeji:

- ❄ : Chlazení (Cool)
- 💧 : Odvlhčování (Dry)
- 🌀 : Ventilátor (Fan)
- ☀ : Topení (Heat)
- 🔌 : Provoz (Run)
- BB : Žádaná teplota (Set temp.)

(2) Bezdrátový
dálkový ovladač

- (1) Napájecí kabel
- (2) Dálkový ovladač
- (3) Čelní panel
- (4) Filtr
- (5) Natáčecí lamela
- (6) Ochranná izolace
- (7) Propojovací kabel

Venkovní jednotka

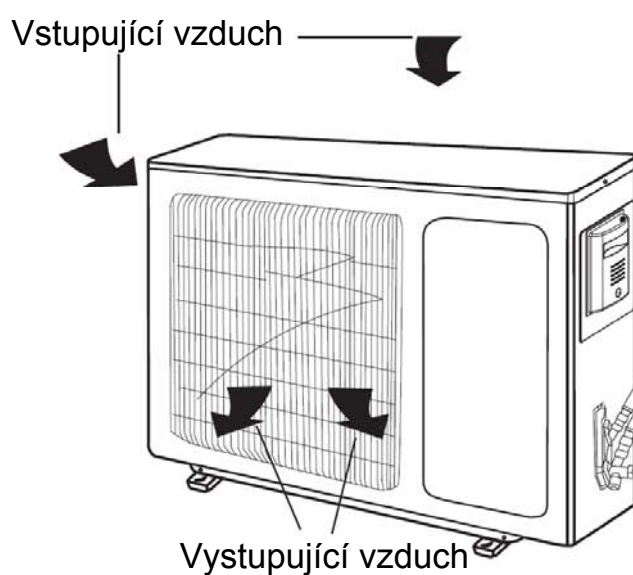

Pozn.: Toto je pouze orientační schéma, odkazujeme na skutečný výrobek.

◆ Funkce bezdrátového dálkového ovladače

Funkce bezdrátového dálkového ovladače a jejich názvy

Poznámka: Mezi přijímačem signálu a dálkovým ovladačem nesmějí být žádné překážky. Dálkový ovladač neupusťte a neházejte ho. Do dálkového ovladače se nesmí dostat žádná kapalina, nedávejte ho na přímé slunce nebo jiné horké místo.

Vysílač signálu

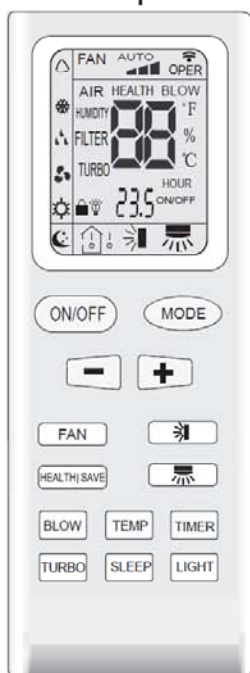

Dálkové ovládání

ON/OFF

Tlačítko ON/OFF

- Když stisknete toto tlačítko, jednotka se zapne nebo vypne, což může vymazat poslední nastavení časovače nebo funkce spánku.

MODE

Tlačítko MODE

- Když budete tisknout toto tlačítko, bude se provozní režim měnit takto:



(+/-)

Tlačítko TEMP. (+/-)

- Když stisknete tlačítko +, žádaná teplota se zvýší o 1°C. Když stisknete tlačítko -, žádaná teplota se sníží o 1°C. Když tlačítko stisknete a podržíte, bude se žádaná teplota měnit rychle v rozsahu 16 až 30°C.

FAN

Tlačítko FAN

- Každým stisknutím tohoto tlačítka se rychlost ventilátoru změní takto:

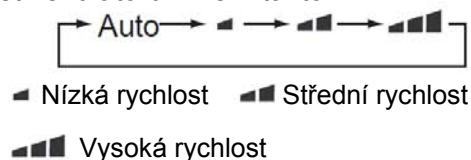

Pozn.: V režimu odvlhčování nelze rychlost ventilátoru nastavit, je stále nízká, ale když stisknete toto tlačítko, bezdrátový dálkový ovladač vyšle tento signál.



Tlačítko natáčení nahoru a dolů

- V tomto režimu platí pro dálkový ovladač standardně režim jednoho natočení; stisknutím tohoto tlačítka můžete zapnout nebo vypnout funkci natáčení nahoru a dolů.
- Když je jednotka vypnutá, stisknete současně tlačítka "+" a natáčení nahoru a dolů; lze tak přepínat mezi režimem jednoho natočení a režimem trvalého natáčení, 2 sekundy bliká ☞.
- Když budete v režimu trvalého natáčení tisknout toto tlačítko, změní se úhel natočení nahoru a dolů následovně:

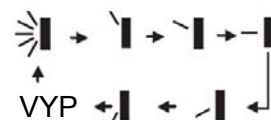

- Když se natáčecí lamela pohybuje nahoru a dolů v okamžiku vypnutí jednotky, okamžitě se zastaví v aktuální poloze. Symbol ☞ znázorňuje, že se lamela natáčí nahoru a dolů, jak je uvedeno na obrázku nahoře.

◆ Funkce bezdrátového dálkového ovladače

Funkce bezdrátového dálkového ovladače a jejich názvy

POZNÁMKA: Tento dálkový ovladač je univerzální a lze ho používat pro mnoho různých jednotek; v dalším nejsou popsána tlačítka tohoto ovladače, která nejsou pro tuto jednotku funkční.



Dálkové ovládání

HEALTH|SAVE

Tlačítko HEALTH | SAVE

- Funkce ZDRAVÍ (HEALTH): Tato funkce není pro tuto jednotku aktivní. Když stisknete toto tlačítko, z hlavní jednotky se ozve cvaknutí, ale bude pracovat v původním stavu.
- Funkce úspory energie: Po stisknutí tlačítka SAVE v režimu chlazení přejde jednotka do ÚSPORNÉHO REŽIMU (SAVE). Na dálkovém ovladači a vnitřní jednotce se zobrazí "Σ E". Po stisknutí tlačítka SAVE v režimu topení přejde jednotka do režimu topení 8°C. Na dálkovém ovladači se zobrazí "Σ E" a na vnitřní jednotce žádaná teplota 8°C.

TURBO

Tlačítko TURBO

- Tímto tlačítkem se v režimu chlazení nebo topení zapíná nebo vypíná turbo (zobrazí se nebo zmizí nápis TURBO). Po zapnutí je jednotka standardně v režimu turbo vypnuto. Tuto funkci nelze nastavit v režimech automaticky, odvlhčování nebo ventilátor, nápis TURBO se neobjeví.

TIMER

Tlačítko TIMER

- Když je jednotka zapnutá, nastavíte tímto tlačítkem časovač na vypnutí. Když je jednotka vypnutá, nastavíte tímto tlačítkem časovač na zapnutí. Když jedenkrát stisknete toto tlačítko, zobrazí se slova Hour on(off) a blikají. V tomto případě tiskněte tlačítko +/- pro nastavení času (trvalým tisknutím tlačítka +/- se hodnota času bude měnit rychle), rozsah nastavení času je od 0,5 do 24 hodin; dalším stisknutím tohoto tlačítka čas potvrdíte; dálkový ovladač pak ihned vyšle signál a nápis Hour on/off přestane blikat. Jestliže při blikajícím nápisu tlačítko netisknete déle než 5 sekund, nastavení času se potvrdí. Po nastavení časovače stiskněte toto tlačítko pro potvrzení ještě jednou.



Tlačítko natáčení vlevo a vpravo

- Tato funkce není aktivní.

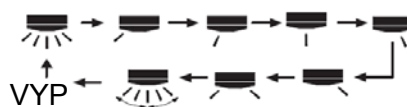

◆ Funkce bezdrátového dálkového ovladače

Funkce bezdrátového dálkového ovladače a jejich názvy

POZNÁMKA: Tento dálkový ovladač je univerzální a lze ho používat pro mnoho různých jednotek; v dalším nejsou popsána tlačítka tohoto ovladače, která nejsou pro tuto jednotku funkční.

Dálkové ovládání

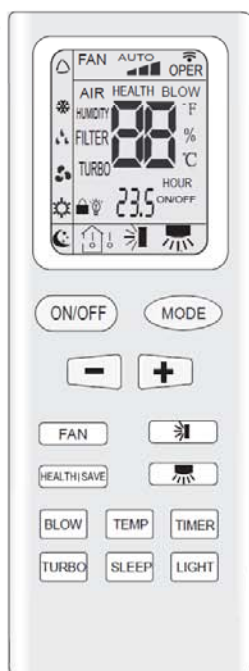

SLEEP

Tlačítko SLEEP

- Tisknutím tohoto tlačítka lze vybrat spánek zap a spánek vyp. Po zapnutí je standardně nastaveno spánek vyp. Po vypnutí jednotky se nastavení funkce spánek zruší. Po nastavení funkce spánek se zobrazí signál SPÁNEK (Sleep). V tomto režimu lze nastavit čas časovače. V režimech ventilátor a automaticky není tato funkce k dispozici. V režimu spánek se žádaná teplota nastavuje automaticky.



BLOW

Tlačítko BLOW a pomocné topení

- Tisknutím tohoto tlačítka v režimu chlazení nebo odvlhčování se zapíná (objeví se nápis BLOW) nebo vypíná (zmizí nápis BLOW) foukání. Po zapnutí je jednotka standardně v režimu foukání vypnuta. Tuto funkci nelze nastavit v režimech automaticky, ventilátor nebo topení, nápis BLOW se neobjeví.



LIGHT

Tlačítko LIGHT

- Stisknutím tohoto tlačítka zapnete nebo vypnete SVÍCENÍ displeje. Když je nastaveno SVÍCENÍ zapnuto, zobrazí se ikona  a na displeji budou svítit indikátory. Když je nastaveno SVÍCENÍ vypnuto, nebude se zobrazovat ikona  a na displeji nebudou svítit indikátory.

TEMP

Tlačítko zobrazení teploty

- Po zapnutí se standardně zobrazuje žádaná teplota (podle požadavku zákazníka na zobrazování: pokud neexistuje požadavek na standardní zobrazování žádané teploty, na bezdrátovém dálkovém ovladači se nezobrazuje ikona). Stiskněte toto tlačítko; když se zobrazuje , zobrazí se přednastavená teplota; když se zobrazuje , bude se zobrazovat teplota v místnosti, aktuální zobrazovaný stav  se nezmění. Když se zobrazuje aktuální teplota v místnosti a je přijat druhý signál dálkového ovládání, zobrazí se přednastavená teplota, po 5 sekundách se displej vrátí k zobrazování teploty v místnosti.

◆ Funkce bezdrátového dálkového ovladače

Provozní návod – všeobecné funkce

1. Stisknutím tlačítka ON/OFF se jednotka zapne po zapnutí hlavní jednotky. (Poznámka: Vždy, když zapnete jednotku, se nejprve zavře malá a velká natáčecí lamela.)
2. Tisknutím tlačítka MODE se volí požadovaný provozní režim.
3. Tisknutím tlačítek +/- se nastavuje požadovaná teplota. (V režimu AUTO není nutné teplotu nastavovat.)
4. Tisknutím tlačítka FAN se nastavuje rychlost ventilátoru; lze vybrat automatickou, nízkou, střední a vysokou rychlost ventilátoru.
5. Tisknutím tlačítka  se nastavuje režim natáčení.

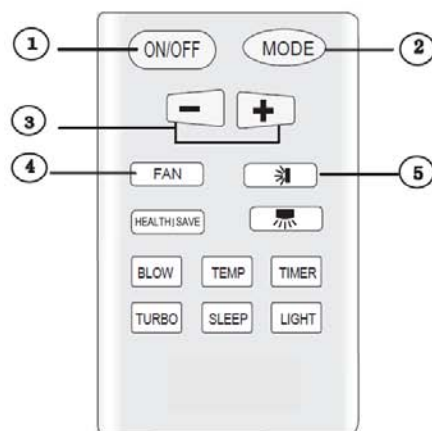

Provozní návod – volitelné funkce

1. Tisknutím tlačítka SLEEP se nastavuje režim spánek.
2. Stiskněte tlačítko TIMER, pak tisknutím tlačítek +/- nastavte plánované zapnutí nebo vypnutí časovače.
3. Tisknutím tlačítka LIGHT se zapíná nebo vypíná svícení displeje.
4. Tisknutím tlačítka BLOW se zapíná nebo vypíná funkce foukání.
5. Tisknutím tlačítka TURBO se zapíná nebo vypíná funkce turbo.

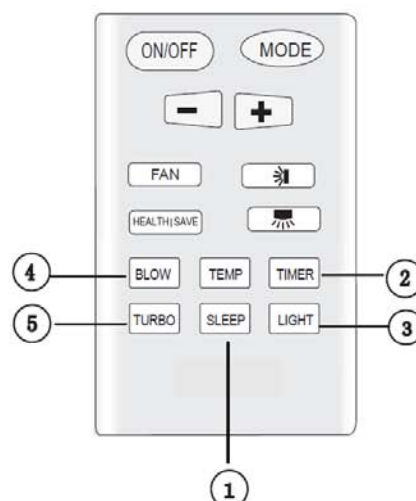

Úvod ke speciálním funkcím

O funkci foukání (BLOW)

Tato funkce znamená, že se po zastavení jednotky vyfouká vlhkost na výparníku vnitřní jednotky, aby se zabránilo plísní.

1. Když je funkce foukání zapnutá: Po vypnutí jednotky stisknutím tlačítka ON/OFF poběží vnitřní ventilátor po dobu asi 10 minut dále nízkou rychlostí. V této době stisknutím tlačítka BLOW vnitřní ventilátor ihned vypnete.
2. Když je funkce foukání vypnutá: Po vypnutí jednotky stisknutím tlačítka ON/OFF se celá jednotka ihned vypne.

O funkci úspory energie (SAVE)

Tato funkce je účinná jen v režimu topení. Na displeji vnitřní jednotky se zobrazuje žádaná teplota 8 °C.

◆ Funkce bezdrátového dálkového ovladače

O automatickém chodu

Když je vybrán režim AUTOMATICKÝ CHOD, nezobrazuje se žádaná teplota na LCD a jednotka bude podle teploty v místnosti automaticky volit vhodný způsob provozu pro zajištění komfortního prostředí.

O funkci turbo

Když spustíte tuto funkci, poběží ventilátor jednotky supervysokou rychlostí pro rychlé chlazení nebo topení tak, aby se teplota prostředí co nejrychleji přibližovala přednastavené teplotě.

O zámku

Současným stisknutím tlačítek + a – se zamkne nebo odemkne klávesnice. Když je dálkový ovladač uzamčený, bude se na něm zobrazovat ikona ; když v tomto případě stisknete kterékoli tlačítko, symbol třikrát blikne. Když klávesnici odemknete, symbol zmizí.

O přepínání mezi stupni Fahrenheita a Celsia

Při vypnuté jednotce stiskněte současně tlačítka MODE a – pro přepnutí mezi °C a °F.

O nové funkci odmrazování

Znamená to: Když je po spuštění této funkce dálkovým ovladačem jednotka ve stavu odmrazování a jednotku dálkovým ovladačem vypnete, jednotka nezastaví odmrazování, dokud není dokončeno. Když dálkovým ovladačem změníte nastavený režim, funkce, kterou nastavíte naposledy, se neprovede, dokud se neukončí odmrazování.

Zapnutí nebo vypnutí činnosti této funkce: Když je dálkový ovladač ve stavu vypnuto, stiskněte současně tlačítka MODE a BLOW, abyste vstoupili do této nové funkce nebo ji zrušili. Jestliže je jednotka ve stavu odmrazování, zobrazí se na dvou pozicích dálkového ovladače H1. Když přepnete do režimu topení, bude na displeji po dobu 5 sekund blikat H1; stisknete tlačítko +/-, H1 zmizí a zobrazí se žádaná teplota.

Po zapnutí dálkového ovladače se funkce odmrazování standardně vypne.

Výměna baterií a poznámky

1. Stiskněte lehce místo označené  a ve směru šipky zatlačte na zadní kryt bezdrátového dálkového ovladače. (Viz obrázek.)
2. Vyjměte staré baterie. (Viz obrázek.)
3. Vložte dvě nové 1,5voltové suché baterie typu AAA – dávejte pozor na polaritu. (Viz obrázek.)
4. Nasadte zadní kryt dálkového ovladače. (Viz obrázek.)

POZNÁMKA:

- Když vyměňujete baterie, vyměňte všechny naráz a nepoužívejte baterie různého typu, jinak může dojít k závadě dálkového ovladače.
- Jestliže dálkový ovladač nebudete dlouhou dobu používat, vyjměte prosím baterie, aby nevytekly a nepoškodily ho.
- Při používání respektujte dosah příjmu.
- Ovladač by měl být ve vzdálenosti 1 m od televizoru nebo hudebního systému.
- Jestliže dálkový ovladač nefunguje normálně, vyjměte prosím baterie a po 30 sekundách je zase nasadte. Pokud se neobnoví normální provoz, baterie vyměňte.

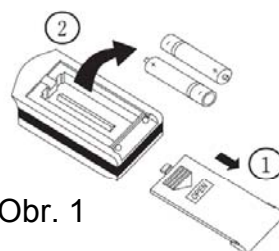

Obr. 1

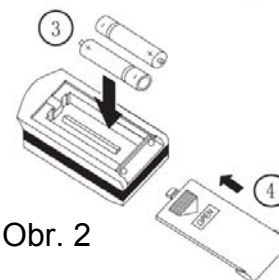



Obr. 2

Vyobrazení
výměny baterií

◆ Nouzový provoz

Ovládání indikátorů na displeji vnitřní jednotky

Jedná se o speciální výběrové tlačítko LIGHT pro uživatele, kteří nejsou zvyklí na světlo při spánku nebo je indikace na displeji vnitřní jednotky ruší.

- Zapnutí indikátorů na displeji: Když stisknutím tohoto tlačítka nastavíte funkci svícení, na obrazovce dálkového ovladače se objeví symbol . Když klimatizace přijme signál, bude pak na displeji svítit indikátor.
- Vypnutí indikátorů na displeji: Když stisknutím tohoto tlačítka zrušíte funkci svícení, zmizí na obrazovce dálkového ovladače symbol . Když klimatizace přijme signál, nebude pak na displeji svítit indikátor.

Nouzový provoz

Když ztratíte nebo se vám poláme bezdrátový dálkový ovladač, použijte prosím manuální tlačítko. Jednotka přitom bude v režimu automaticky a nebudete moci měnit teplotu a rychlost ventilátoru. Funkce je následující:

Otevřete panel, manuální tlačítko je na skříňce displeje.

- Zapnutí jednotky: Při vypnuté jednotce stiskněte tlačítko, jednotka se okamžitě rozběhne v režimu automaticky. Mikropočítač podle teploty v místnosti vybere režim (chlazení, topení, ventilátor), aby bylo zajištěno komfortní prostředí.
- Vypnutí jednotky: Při zapnuté jednotce stiskněte tlačítko, jednotka přestane pracovat. Pokud se neobnoví normální provoz, vyměňte baterie.

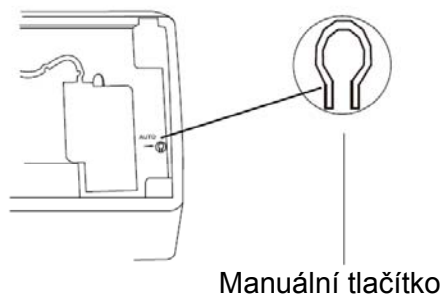

Obr. 3

◆ Čištění a ošetřování



Upozornění

- Před čištěním klimatizace vypněte napájení a vytáhněte zástrčku napájecího kabelu, jinak může dojít k úrazu elektrickým proudem.
- Na vnitřní ani venkovní jednotku pro účely čištění nikdy nestříkejte vodu, protože by mohlo dojít k úrazu elektrickým proudem.
- Těkavé kapaliny (např. ředidla nebo benzin) klimatizaci poškozují. (Jednotky tedy otírejte suchým měkkým hadříkem nebo hadříkem lehce navlhčeným vodou nebo čisticím prostředkem.)

Čištění čelního panelu

Když čistíte čelní panel, namočte hadřík vodou o teplotě 45°C nebo nižší, pak hadřík vyždímejte a otřete špinavé části.

Poznámka: Čelní panel prosím neponořte do vody, protože obsahuje součásti mikropočítačového systému a další obvody.

Čištění vzduchového filtru (doporučuje se jednou za čtvrt roku)

POZNÁMKA: Jestliže klimatizace pracuje v prašnějším prostředí, měli byste vzduchové filtry čistit častěji. Po vyjmutí filtru se nedotýkejte žebra vnitřní jednotky, abyste si neporanili prsty.

① Odejmutí vzduchového filtru

Pootevřete panel a vytáhněte vzduchový filtr směrem dolů podle obr. 4 (a, b).

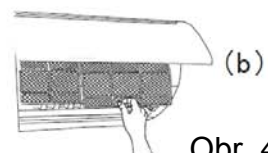
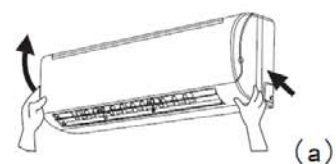

Obr. 4

② Čištění vzduchového filtru

Na odstranění prachu ulpívajícího na filtrech můžete použít vysavač nebo filtry můžete umýt teplou vodou (voda s neutrálním saponátem by měla mít teplotu nižší než 45 stupňů) a pak je vysušit ve stínu.

POZNÁMKA: Na čištění nikdy nepoužívejte vodu teplejší než 45°C, jinak může dojít k deformaci nebo změně barvy. Nikdy ho neopalujte plamenem, mohlo by dojít k požáru nebo deformaci.

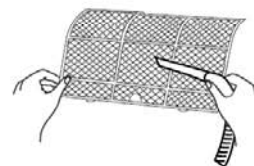

③ Vložení vzduchového filtru

Filtry vkládejte zpět ve směru šipky a pak zavřete kryt.

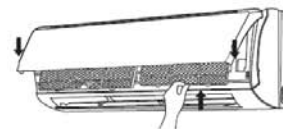

◆ Čištění a ošetřování

Kontrola před použitím

- ① Zajistěte, aby žádné předměty neblokovaly výstupní a vstupní vzduchové otvory vnitřní i venkovní jednotky.
- ② Zkontrolujte, zda je správně připojený zemnicí vodič.
- ③ Zkontrolujte, zda jsou správně nasazeny baterie v bezdrátovém ovladači klimatizace.
- ④ Zkontrolujte, zda není poškozená konzola nebo podstavec venkovní jednotky. Pokud je poškozený, kontaktujte prosím prodejce.



Údržba po používání





- ① Vypněte hlavní vypínač.
- ② Vyčistěte filtr (pravidelně po čtvrt roce) a otřete tělo vnitřní jednotky.
- ③ Odstraňte prach a cizí předměty (listí, větve,..) z venkovní jednotky.
- ④ Natřete znovu barvou zkorodovaná místa na venkovní jednotce, aby se koroze nešířila dále.
- ⑤ Venkovní jednotku při delším nepoužívání doporučujeme přikrýt speciálním krytem, aby do ní nevnikala dešťová voda, prach a aby nekorodovala.

◆ Lokalizace a odstraňování závad

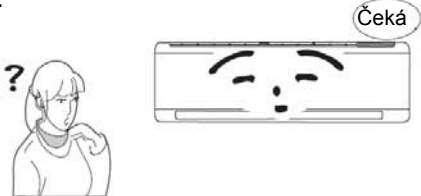

UPOZORNĚNÍ

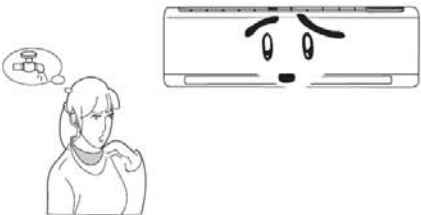
Nepokoušejte se spravovat klimatizaci sami, mohlo by to způsobit úraz elektrickým proudem nebo požár. Než požádáte o opravu, zkontrolujte prosím následující položky, může vám to ušetřit čas a peníze.

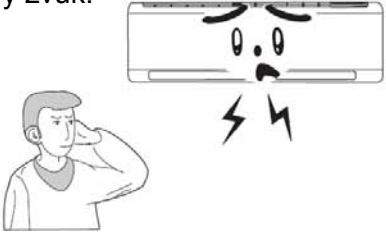
Projev	Odstranění
<p>Když klimatizaci znovu zapnete, nepracuje hned.</p> 	<ul style="list-style-type: none"> • Když klimatizaci vypnete, nebude z důvodu vlastní ochrany během dalších asi 3 minut pracovat.
<p>Po spuštění provozu je z výstupu vyfukován neobvyklý zápach.</p> 	<ul style="list-style-type: none"> • Samotný přístroj nijak nezapáchá. Pokud ano, je to kvůli zápachu nahromaděnému v okolním prostředí. • Způsob řešení: Vyčištění filtru. Pokud problém přetrvává, je nutné vyčistit klimatizaci. (Spojte se prosím s autorizovaným servisním střediskem.)
<p>Za provozu je slyšet zvuk tekoucí vody.</p> 	<ul style="list-style-type: none"> • Při zapnutí nebo vypnutí jednotky nebo při spuštění nebo zastavení kompresoru můžete někdy slyšet zvuk připomínající tekoucí vodu. Nejde o závadu. Je to způsobeno prouděním chladiva uvnitř jednotky.
<p>V režimu CHLAZENÍ občas vystupuje mlha z výdechu vzduchu.</p> 	<ul style="list-style-type: none"> • K tomuto jevu dochází, když je velmi vysoká teplota a vlhkost uvnitř místnosti. Je to způsobeno rychlým ochlazením vzduchu v místnosti. Po krátké době chodu se teplota a vlhkost v místnosti sníží a mlha zmizí.
<p>Při spuštění nebo zastavení jednotky je slyšet skřípavý zvuk.</p> 	<ul style="list-style-type: none"> • Je to způsobeno deformací plastů v důsledku změny teploty.

◆ Lokalizace a odstraňování závad

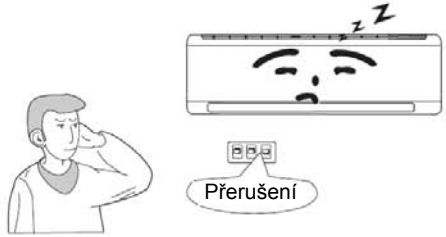
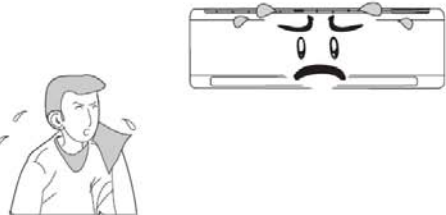
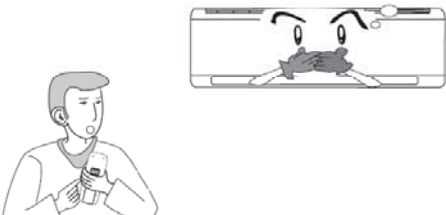
Projev	Odstranění
<p>Jednotka se nemůže rozběhnout.</p> 	<ul style="list-style-type: none"> • Bylo vypnuto napájení? • Je vytažená elektrická zástrčka? • Je vybavená ochrana obvodů zařízení? • Je vyšší nebo nižší napětí? (Zkontrolováno profesionály) • Je správně použit ČASOVAČ?
<p>Není dobrá účinnost chlazení (topení).</p> 	<ul style="list-style-type: none"> • Je vhodně nastavená teplota? • Byly zablokované vstupní a výstupní otvory? • Je znečištěný filtr? • Jsou zavřená okna a dveře? • Byla nastavena nízká rychlost ventilátoru? • Je v místnosti nějaký tepelný zdroj?
<p>Není funkční bezdrátové dálkové ovládání.</p> 	<ul style="list-style-type: none"> • Jednotka je rušena nenormálním nebo častým přepínáním funkcí, řídicí jednotka pak občas nefunguje. V tomto případě vytáhněte elektrickou zástrčku a zase ji zasuňte. • Je v dosahu příjmu? Nebo je v cestě překážka? Zkontrolujte, zda je v pořádku napájení bezdrátového dálkového ovladače, jinak vyměňte baterie. • Může být poškozený bezdrátový dálkový ovladač.
<p>Když do místnosti uniká voda.</p>	<ul style="list-style-type: none"> • Je vysoká vlhkost vzduchu. • Přetečení kondenzátu. • Je uvolněný přípoj odtokové hadice vnitřní jednotky.
<p>Když uniká voda ve venkovní jednotce.</p>	<ul style="list-style-type: none"> • Když je jednotka v režimu CHLAZENÍ, na potrubí a přípoj potrubí se vytváří kondenzát v důsledku ochlazení vody. • Když je jednotka provozována v režimu automatického odmrazování, roztál led a vytekla voda. • Když je jednotka provozována v režimu TOPENÍ, odkapávala voda z výměníku tepla.
<p>Vnitřní jednotka vydává hluk.</p>	<ul style="list-style-type: none"> • Zvuk zapínání nebo vypínání relé ventilátoru nebo kompresoru. • Při zapínání nebo vypínání odmrazování jsou vydávány zvuky. Je to v důsledku změny směru toku chladiva.

◆ Lokalizace a odstraňování závad

Projev	Odstranění
Vnitřní jednotka nedodává vzduch.	<ul style="list-style-type: none"> • Když je v režimu TOPENÍ velmi nízká teplota výměníku vnitřní jednotky, dojde k přerušení dodávání vzduchu, aby se vzduch neochlazoval. (Trvá 3 minuty.) • Když je v režimu TOPENÍ nízká venkovní teplota nebo vysoká vlhkost, může se na výměníku venkovní jednotky vytvářet námraza a jednotka se automaticky odmrazuje. Vnitřní jednotka přestane asi na 3 až 12 minut foukat vzduch. Během odmrazování z venkovní jednotky vytéká voda nebo se vytváří pára. • V režimu odvlhčování se občas zastaví ventilátor vnitřní jednotky, aby se zabránilo opětovnému odpařování kondenzátu.
Vlhkost na výstupním otvoru vzduchu.	<ul style="list-style-type: none"> • Jestliže jednotka běží dlouhou dobu při vysoké vlhkosti, vlhkost kondenzuje na mřížce výstupního otvoru a odkapává voda.



V následujících situacích neprodleně zastavte provoz, odpojte elektrickou zástrčku a spojte se s prodejcem nebo servisem.

Během provozu je slyšet neobvyklý ostrý zvuk.
 Během provozu je vydáván silný zápach.
 Do místnosti uniká voda.
 Ochranný jistič nebo pojistky často vypadávají.
 Z neopatrnosti vylitá voda nebo jiná kapalina do jednotky.
 Napájecí kabel nebo zástrčka se nenormálně zahřívají.

Zastavte chod a vytáhněte zástrčku.

◆ Poznámky k instalaci



Důležité poznámky

1. Instalaci jednotky provádějte podle národních předpisů a výhradně podle této příručky.
2. Pokud vám bude po přečtení této příručky před instalací něco nejasného, spojte se prosím s místním autorizovaným servisním střediskem. Seznam servisních středisek vám poskytne prodejce.
3. Když budete jednotku přemísťovat na jiné místo, spojte se prosím nejprve s místním autorizovaným servisním střediskem, aby jste se přesvědčili zda je to vůbec možné.
4. Flexibilní hadici ohýbejte vždy opatrně, nikdy ne do ostrých úhlů a ve vzdálenosti 0 –50cm od vnitřní jednotky (označeno žlutým páskem) ohýbejte s nejvyšší opatrností. Hrozí prasknutí a únik chladiva.

Základní požadavky na místo instalace

Instalace na následujících místech může vést k závadě. Pokud je to nevyhnutelné, spojte se prosím s místním servisním střediskem:

- Místo se silnými tepelnými zdroji, výpary, hořlavými plyny nebo těkavými kapalinami.
- Místo, kde rádiová zařízení, svářečky a lékařské přístroje generují vysokofrekvenční záření.
- Místo s velmi solnou atmosférou, např. mořské pobřeží.
- Místo, kde je ve vzduchu obsažen olej (strojný olej).
- Místo se sirným plynem, např. oblast horkých zřídél.
- Jiné místo se speciálními podmínkami.
- Přístroj musí být umístěný tak, aby byla přístupná elektrická zástrčka.

Výběr místa instalace vnitřní jednotky

1. Ventilační otvory vstupního a výstupního vzduchu by měly být vzdálené od překážek; zajistěte, aby vzduch mohl být foukán po celé místnosti.
2. Vyberte místo, kde lze snadno vypouštět kondenzát a kde lze vnitřní jednotku snadno spojit s venkovní jednotkou.
3. Vyberte místo mimo dosah dětí.
4. Vyberte místo dostatečně pevné, aby vydrželo celou váhu a vibrace jednotky. A aby nezesilovalo hluk.
5. Zajistěte dostatek místa pro přístup při běžné údržbě. Přístroj by měl být nainstalován 250 cm nebo více nad podlahou.
6. Vyberte místo asi 1 m nebo více od televizoru nebo jiných elektrických přístrojů.
7. Vyberte místo, kde lze snadno vyjmout filtr.
8. Instalace vnitřní jednotky musí odpovídat požadavkům rozměrového výkresu instalace.
9. Nepoužívejte jednotku v bezprostřední blízkosti prádelny, koupelny, sprchy nebo plaveckého bazénu.

◆ Poznámky k instalaci

Výběr místa instalace venkovní jednotky

1. Vyberte místo, kde hluk a vzduch vydávané jednotkou nebudou obtěžovat sousedy, rušit zvířata a ohrožovat rostliny.
2. Vyberte místo s dostatečnou ventilací.
3. Vyberte místo, kde překážky nebudou zakrývat vstupní a výstupní otvory.
4. Místo by mělo vydržet plnou váhu a vibrace venkovní jednotky a dovolit bezpečnou instalaci.
5. Vyberte suché místo, ale nevystavené přímému slunci nebo silnému větru.
6. Instalace venkovní jednotky musí odpovídat požadavkům rozměrového výkresu instalace a být vhodná ohledně údržby a oprav.
7. Výškový rozdíl a vzdálenost mezi vnitřní a venkovní jednotkou je dána délkou propojovací flexibilní hadice.
8. Vyberte místo mimo dosah dětí.
9. Vyberte místo, které nebude bránit průchodu a neovlivní vzhled obce.

Bezpečnostní požadavky na elektrické přístroje

1. Přístroj by měl být připojen k samostatnému okruhu s jmenovitým střídavým elektrickým napětím, průměr kabelu by měl být dostatečný.
2. Netahejte za přívodní kabel silou.
3. Měl by být spolehlivě uzemněný a připojený ke speciálnímu zemnicímu zařízení, kde instalaci provedl profesionál.
Napájení musí být jištěno vhodným jističem, který musí chránit proti zkratu a přetížení obvodu.
4. Minimální vzdálenost jednotky od hořlavého povrchu je 1,5 m.
5. Přístroj musí být nainstalován podle národních instalačních předpisů.
6. Součástí zapojení by měl být pevně instalovaný vypínač všech pólů s minimální vzdáleností rozpojených kontaktů 3 mm. U modelů s elektrickou zástrčkou musí být zástrčka po instalaci snadno přístupná.

Poznámka:

- Zajistěte, aby v elektrické zásuvce nebylo možné zaměnit fázi, nulový a zemnicí vodič. Zapojení by mělo být spolehlivé a neohrožovat zkratem.
- Chybné zapojení může vyvolat požár.

Požadavky na uzemnění

1. Klimatizace je elektrický přístroj třídy I, proto prosím spolehlivě proveďte uzemnění.
2. Dvoubarevný žlutozelený vodič v klimatizaci je zemnicí vodič a nelze ho použít pro jiný účel. Není možné ho přerušit a připevnit šroubem, jinak dojde k úrazu elektrickým proudem.
3. Odpor uzemnění by měl vyhovovat národním podmínkám.
4. Elektrická instalace uživatele musí mít spolehlivou zemnicí svorku. Zemnicí vodič prosím nepřipojujte k těmto místům:
 - Vodovodní potrubí. Plynové potrubí. Odpadní potrubí.
 - Jiná místa, která profesionální pracovník považuje za nespolehlivá.
5. Typ a dimenzování pojistek viz potisk na krytu pojistek nebo na příslušné desce plošných spojů.

◆ Rozměrový výkres instalace

Rozměrový výkres instalace

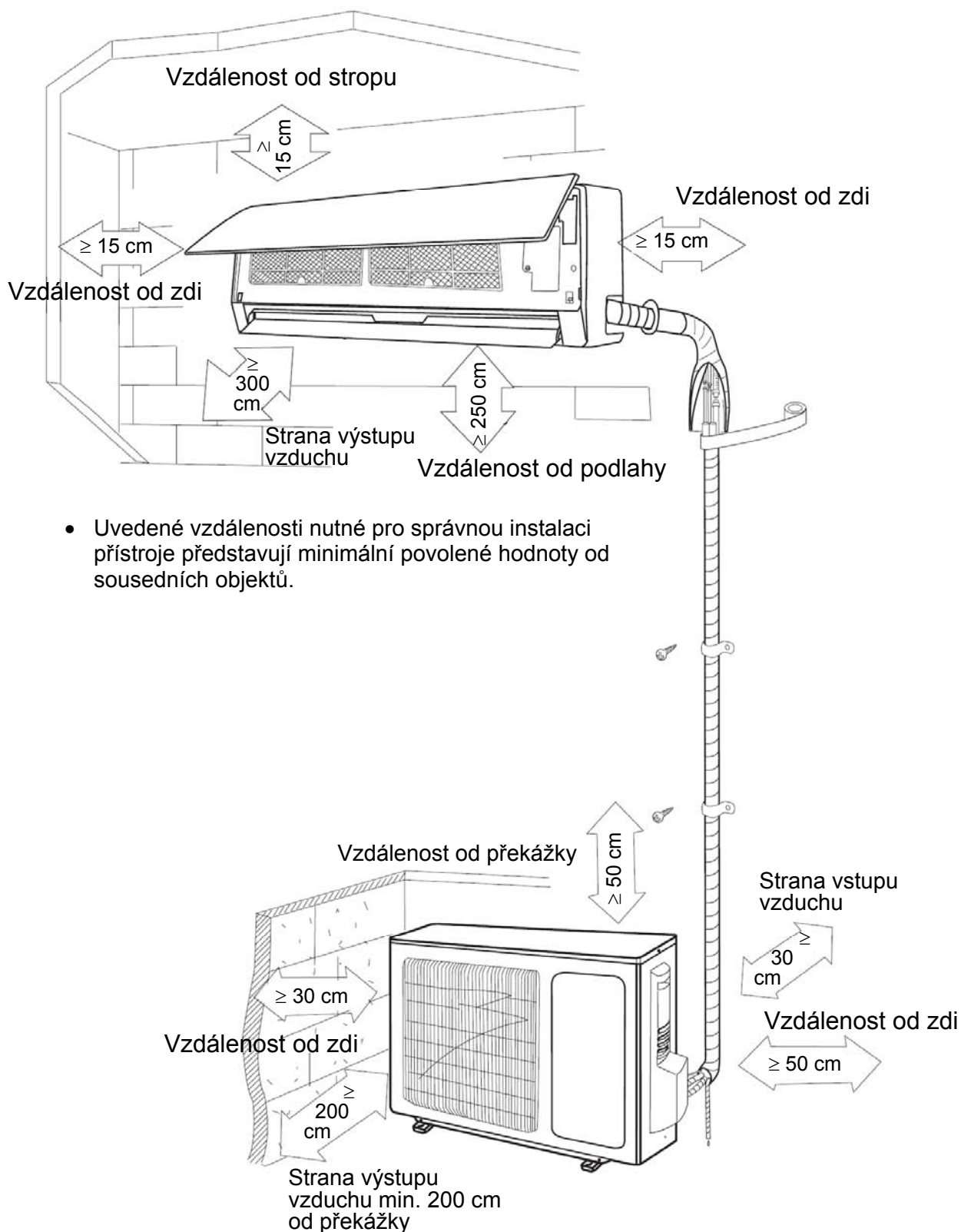

- Uvedené vzdálenosti nutné pro správnou instalaci přístroje představují minimální povolené hodnoty od sousedních objektů.

Pozn.: Toto je pouze orientační schéma, odkazujeme na skutečný výrobek.

◆ Instalace vnitřní jednotky

Instalace zadního panelu

1. Zadní panel namontujte vždy horizontálně. Jelikož je odtoková hadice vnitřní jednotky navržena pro obousměrné vypouštění, měl by být při instalaci její výstup nastaven mírně dolů, což je vhodné pro vypouštění kondenzátu.
2. Připevněte zadní panel šrouby na zeď.
3. Připevněte zadní panel dostatečně pevně, aby odolal váze dospělého člověka o hmotnosti 60 kg. Kromě toho by měla být váha rovnoměrně rozložena na všechny šrouby.

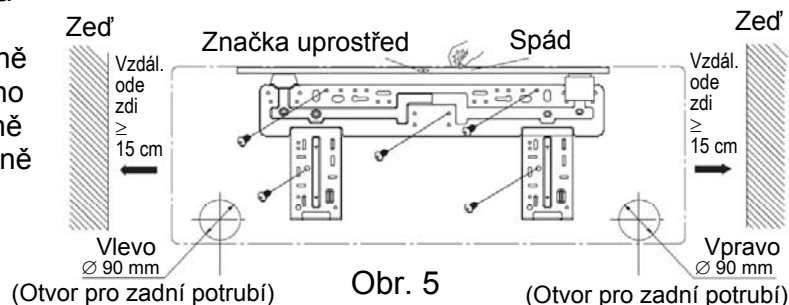

Realizace otvoru pro potrubí

1. Vytvořte otvor pro potrubí $\varnothing 90$ mm (ACH-09FC) ve zdi tak, aby se směrem ven mírně svažoval dolů.
2. Dbejte na to, aby se spojovací potrubí a kabeláž nepoškodily při protahování otvorem.

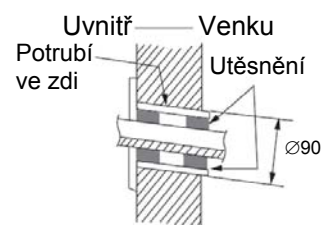

Instalace vypouštěcího potrubí vody

1. Pro dobré vypouštění by měla být vypouštěcí hadice skloněná směrem dolů.
2. Vypouštěcí hadici nekroutěte a neohýbejte a její konec neponořte do vody.
3. Když dlouhá vypouštěcí hadice prochází vnitřním prostorem, měli byste ji omotat izolačním materiálem.

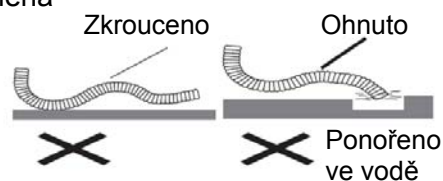



◆ Instalace venkovní jednotky

Instalace rychlospojky

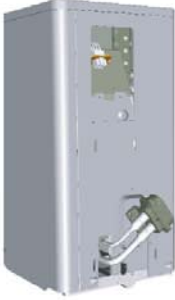
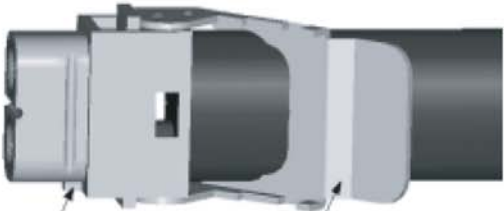
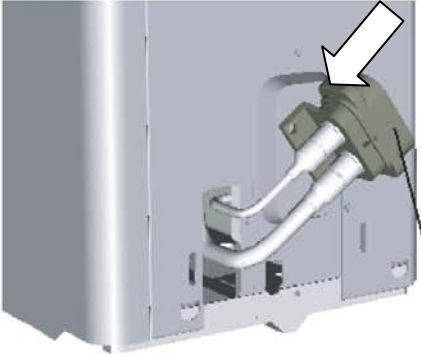
Pro přístroj ACH-09FC:

Postup	Fotografie
1. Vyšroubujte šroub označený šipkou.	 <p>Šroub</p>
2. Zatlačte na boční madlo směrem dolů a sejměte kryt.	
3. Uvolněte upínací páku na rychlospojce (zástrčka) a sundejte plastový kryt konektorů.	 <p>Orientační výstupek Upínací páka (otevřená poloha)</p>
4. Silou stáhněte upevňovací objímku vlevo do strany ve směru černé šipky. Tím uvolníte a sundáte kryt ventilů, který bránil v zapojení rychlospojky. Pokud vynecháte tento krok nebudete moci konektor připojit.	 <p>Upínací objímka</p>

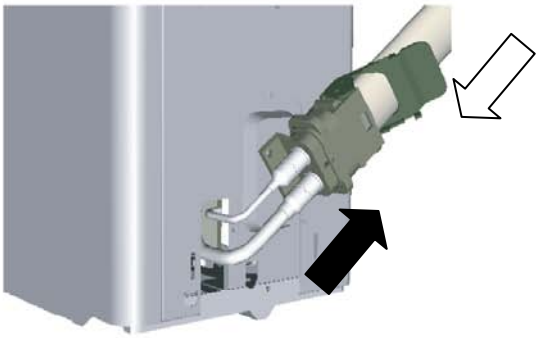
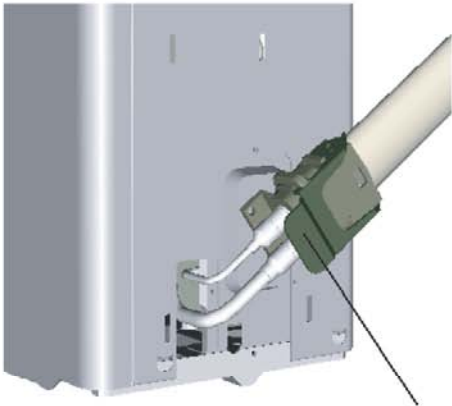
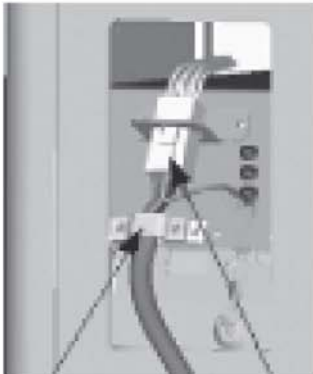
◆ Instalace venkovní jednotky

Postup	Fotografie
<p>5. Zasuňte zástrčku rychlospojky do zásuvky ve směru bílé šipky. Přesuňte zpět upevňovací objímku ve směru černé šipky! Poznámka: Orientační výstupek má směřovat dolů.</p>	
<p>6. Přesuňte upínací páku vlevo až do krajní uzavřené polohy.</p> <p>Poznámka: Pokud není upevňovací objímka dobře nasazena, nelze upínací páku přesunout do uzavřené polohy nedojde k propojení chladícího okruhu.</p>	 <p style="text-align: right;">Upínací páka</p>
<p>7. Připojte koncovku kabelu. Připevněte zemnicí vodič šroubem ke kovové elektrické skřínce. Připojovací vedení upevněte kabelovou příchytkou.</p>	 <p style="text-align: center;">Kabelová příchytka Připojovací koncovka</p>
<p>8. Nainstalujte plastový kryt s madlem zpět.</p>	

◆ Instalace venkovní jednotky

Vypouštění kondenzátu z venkovní jednotky

Když jednotka topí, lze kondenzát a vodu z odmrazování spolehlivě vypouštět vypouštěcí hadicí.

Instalace: Nasadte vypouštěcí koleno venkovní jednotky do otvoru $\varnothing 25$ v základní desce a připojte k němu vypouštěcí hadici tak, aby bylo možné vypouštět ven odpadní vodu vytvořenou ve venkovní jednotce.

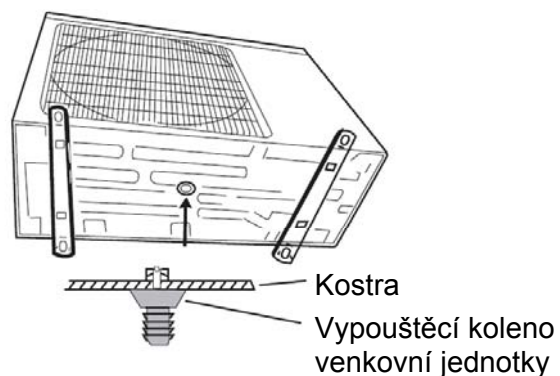

◆ Kontrola po instalaci a zkušební provoz

Kontrola po instalaci

Kontrolované položky	Možná závada
Byla vni. a venk. jednotka dobře připevněna?	Jednotka může spadnout, vibrovat nebo vydávat hluk.
Provedli jste zkoušku těsnosti?	Může to vyvolat nedostatečný chladicí nebo topný výkon.
Je dostatečná tepelná izolace?	Může to vyvolat kondenzaci a odkapávání.
Je dobře odváděna voda?	Může to vyvolat kondenzaci a odkapávání.
Souhlasí napětí s jmenovitým napětím uvedeným na typovém štítku?	Může to vyvolat elektrickou závadu nebo poškodit součást.
Je správně a bezpečně provedena elektrická kabeláž a spojení potrubí?	Může to vyvolat elektrickou závadu nebo poškodit součásti.
Byla jednotka připojena k bezpečnému zemnicímu přípoji?	Může dojít k probíjení napětí na kostru.
Vyhovuje napájecí kabel specifikaci?	Může to vyvolat elektrickou závadu nebo poškodit součásti.
Je zakrytý vstup a výstup vzduchu z vnitřní a venkovní jednotky?	Může to vyvolat nedostatečný chladicí nebo topný výkon.

Zkušební provoz

1. Před zkušebním provozem

- (1) Nezapínejte napájení před úplným dokončením instalace.
- (2) Elektrická vedení musí být připojena správně a bezpečně.
- (3) Propojovací flexibilní hadice musí být správně spojena dle pokynů na straně 21 a 22.
- (4) Z jednotky musí být odstraněny všechny cizí předměty a zbytky materiálů.

2. Postup při zkušebním provozu

- (1) Pro spuštění provozu zapněte napájení, stiskněte tlačítko "ON/OFF" na bezdrátovém dálkovém ovladači.
- (2) Tisknutím tlačítka MODE vyberte CHLAZENÍ, TOPENÍ, VENTILÁTOR, abyste zjistili, zda je provoz normální nebo nikoli.

Technické parametry

Model		ACH-09FC	ACH-12FC
Kapacita			
Výkon chlazení	kW / BTU	2,6 / 9000	3,5 / 12000
Výkon topení	kW / BTU	2,8 / 9800	4,0 / 13700
Energetická třída		A/A	A/A
Optimální velikost místnosti	m ²	20-30	30-40
Elektrické údaje			
Napětí / Frekvence / Fáze	V / Hz / P	220-240 / 50 / 1	220-240 / 50 / 1
Jmenovitý proud chlazení / topení	A	3,7 / 3,5	4,8 / 4,9
Vstupní výkon chlazení / topení	W	834 / 797	1090 / 1108
Výkon			
EER	W/W	3,2	3,2
C.O.P.	W/W	3,6	3,6
Průtok vzduchu	m ³ /h	500	630
Odvlhčování	litrů/h	0,8	1,2
Hladina hluku			
Max. - vnitřní jednotka *	dB(A)	37	38
Max. - venkovní jednotka	dB(A)	50	51
Rozměry a váha výrobku			
Rozměry vnitřní jednotky	mm (š x v x h)	790x265x170	845x280x190
Rozměry venkovní jednotky	mm (š x v x h)	848x540x320	848x540x320
Váha vnitřní jednotky	kg	13,5	14
Váha venkovní jednotky	kg	29	40
Rozměry a váha balení			
Rozměry vnitřní jednotky	mm (š x v x h)	1017x352x325	975x385x320
Rozměry venkovní jednotky	mm (š x v x h)	878x580x360	878x580x360
Váha vnitřní jednotky	kg	18	19
Váha venkovní jednotky	kg	33	44

* Hladina hluku měřena ve vzdálenosti 1 m od přední části jednotky v režimu chlazení.

Design a technické údaje jsou aktuální v březnu 2011, ale mohou se bez předcházejícího upozornění změnit.

Kontaktní telefon na centrální servis v ČR, kde lze uplatnit reklamaci: 541 590 150 - 2

Informace o produktech najdete na www.coolexpert.eu

Napište nám info@coolexpert.eu